



05/2017



- Dernière version de la notice téléchargeable en couleur sur :
- Última versión del manuale scaricabile a colori all'indirizzo:
- Última versión de las instrucciones descargables en color en:
- Última versão do manual para download a cores em:
- The latest version of the instructions in colour is downloadable from:
- Laatste versie van de downloadbare handleiding in kleur:
- Die aktuelle Version ist als Download in Farbe hier erhältlich:

www.cfi-extel.com



Fig. 1
MIKA



1

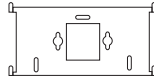

2



3



4

LUKA



1

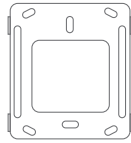

2



3



4

Fig. 2
MIKA

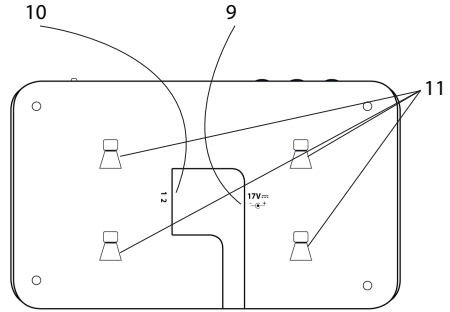
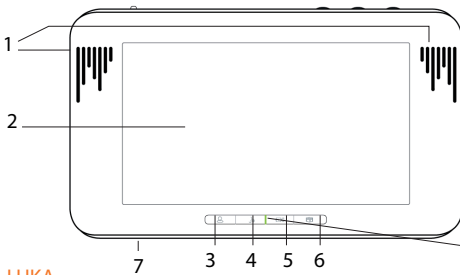
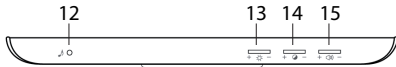

LUKA

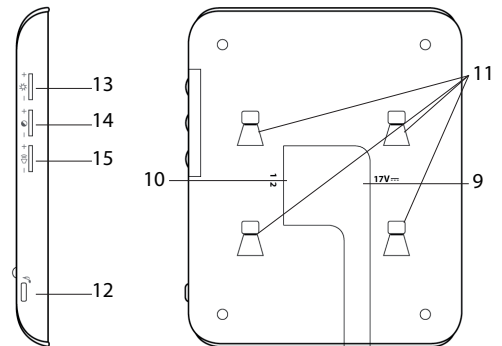
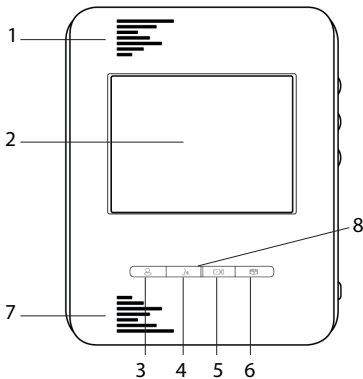

Fig. 3

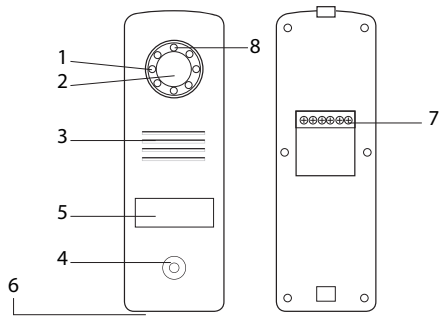

Fig. 4

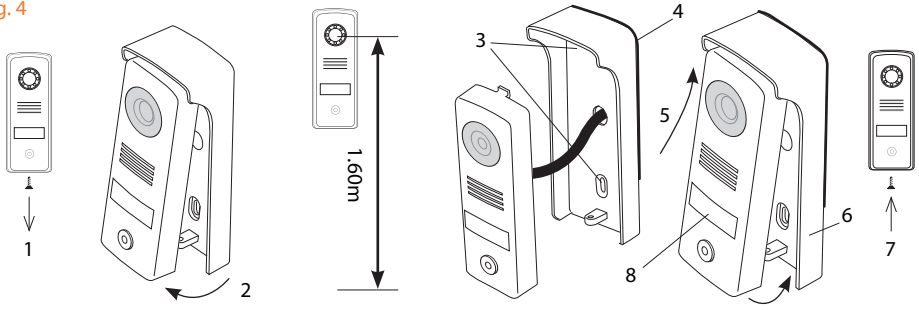
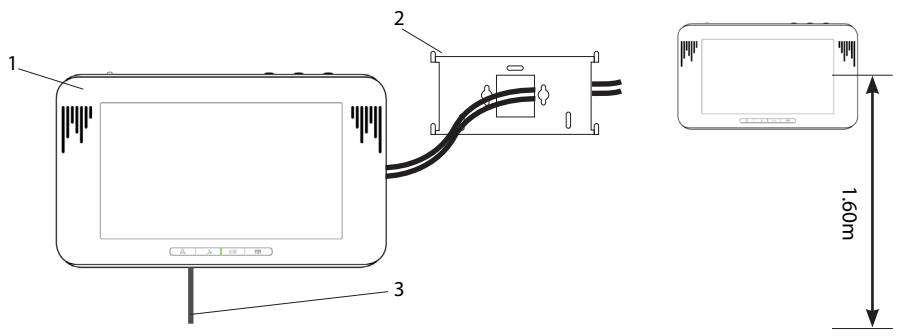

Fig. 5

MIKA



LUKA

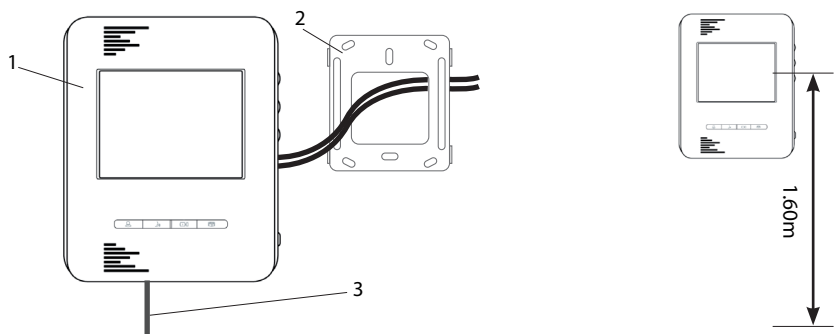
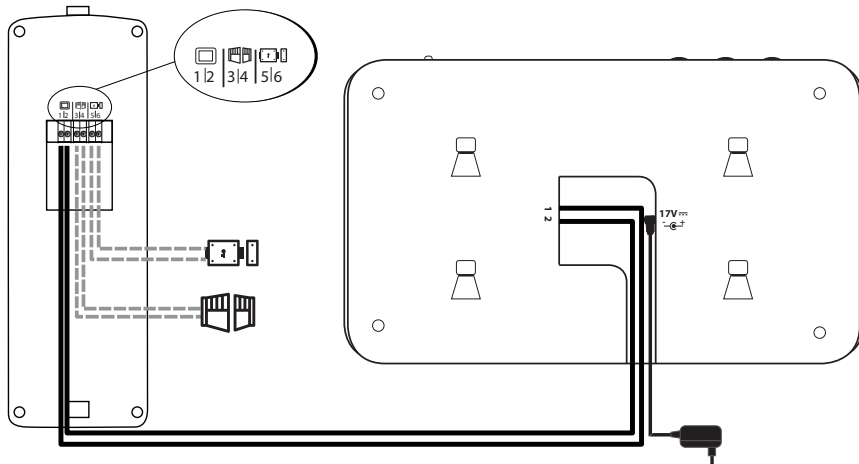

Fig. 6

MIKA



LUKA

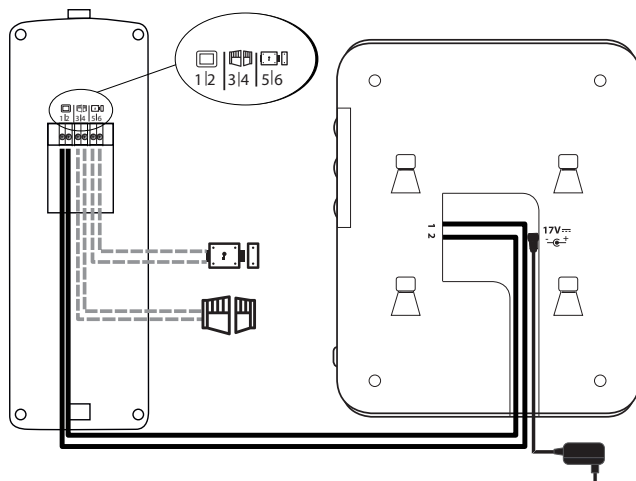

Fig. 7



MODULO

Non fourni - Non fornito - No suministrado - Não incluídos - Not supplied - Niet bijgeleverd - Nicht mitgeliefert

1	CONSIGNES DE SÉCURITÉ	p.2
2	DESRIPTIF	p.2
3	NOMENCLATURE	p.2
	a. Moniteur	
	b. Platine de rue	
4	INSTALLATION	p.3
	a. Installation de la platine de rue	
	b. Installation du moniteur	
5	CÂBLAGE	p.3
	a. Raccordement du visiophone	
	b. Raccordement d'une gâche ou serrure électrique	
	c. Raccordement d'une motorisation de portail	
6	MODE D'EMPLOI	p.4
	a. Utilisation du visiophone	
	b. Réglages du visiophone	
7	CARACTÉRISTIQUES TECHNIQUES	p.5
	a. Moniteur	
	b. Alimentation	
	c. Platine de rue	
8	OPTIONS	p.5
9	ASSISTANCE TECHNIQUE - GARANTIE	p.5
10	MESURES DE SÉCURITÉ	p.6

1. CONSIGNES DE SÉCURITÉ

Important !

- Veuillez lire le manuel d'utilisation soigneusement avant d'installer ou d'utiliser ce produit.
- Si vous installez ce produit pour d'autres, pensez à laisser le manuel ou une copie à l'utilisateur final.

Avertissement :

- Les différents éléments ne devront être démontés que par un technicien autorisé.

Mesures de sécurité :

- Pour une exploitation en toute sécurité de ce système, il est essentiel que les installateurs, utilisateurs et techniciens suivent toutes les procédures de sûreté décrites dans ce manuel.
- Des avertissements spécifiques et des symboles d'attention sont indiqués sur les éléments si nécessaire.

2. DESCRIPTIF (fig 1)

- 1 • Moniteur
- 2 • Support mural
- 3 • Adaptateur enfichable
- 4 • Platine de rue et sa visière anti-pluie

Généralité

Ce visiophone est composé d'un poste de réponse intérieur avec écran et d'une platine extérieure avec interphone et caméra permettant de voir et de communiquer avec le visiteur qui a sonné. Il est facile d'installation puisque seulement 2 fils sont nécessaires pour toutes les fonctions : sonnerie, image vidéo, interphone, commandes gâche et automatisme. Pour un usage efficace, veuillez lire attentivement ce manuel d'instructions.

3. NOMENCLATURE

a. Moniteur (fig.2)

1. Haut-parleur de la sonnerie et du son en provenance de la platine de rue. (2 hauts parleur pour MIKA)
2. MIKA : Écran de contrôle sur lequel apparaît le visage du visiteur 18 cm - 7" couleur.
LUKA : Écran de contrôle sur lequel apparaît le visage du visiteur 10 cm - 4" couleur.
3. Relance d'image
4. Communication avec la platine de rue.
5. Commande d'une gâche ou d'une serrure électrique : appuyer sur cette touche pour ouvrir la gâche.
6. Commande d'un automatisme de portail : appuyer sur cette touche pour ouvrir l'automatisme de portail.
7. Micro pour converser avec votre visiteur.
8. Témoin lumineux Blanc : sous tension / Vert : en fonction/ Éteint : moniteur non alimenté ou en protection (p3)
9. Prise pour la fiche 17V^{AC} de l'adaptateur (adaptateur à raccorder sur une installation conforme aux normes en vigueur NFC 15-100 pour la France).
10. Borniers pour le raccordement des fils
11. Trous de fixation muraux.
12. Sélection de la mélodie
13. Réglage de la luminosité.
14. Réglage du contraste.
15. Réglage du volume de la mélodie.

b. Platine de rue (fig. 3)

1. Led IR pour une meilleure visibilité en pénombre (lumière non visible à l'oeil nu).
2. Objectif de la caméra C-MOS avec iris automatique.
3. Haut parleur : permet de se faire entendre à l'extérieur.
4. Bouton d'appel lumineux: lorsqu'on appuie sur ce bouton la sonnerie se fait entendre à l'intérieur. L'écran et la caméra se mettent en fonction.

5. Porte-nom lumineux (retro éclairage du porte-nom automatique en fonction du niveau de la luminosité). Pour changer l'étiquette porte-nom, soulever délicatement avec 2 doigts la protection plastique (8 fig. 4) et glisser l'étiquette du porte-nom.
6. Micro : permet au visiteur de communiquer vers l'intérieur.
7. Bornier pour le raccordement des fils
8. Cellule crépusculaire (commande l'éclairage IR et l'éclairage du porte-nom en cas de pénombre).

4. INSTALLATION

Note : Si vous essayez votre produit avant de l'installer, veillez à ne pas le faire avec la platine de rue et le moniteur dans la même pièce, sinon le visiophone émettra un son strident (effet Larsen)

a. Installation de la platine de rue (fig. 4)

1. Enlever la vis sous la platine de rue (1)
2. Basculer la platine de rue vers l'avant (2)
3. L'objectif de la platine doit être placé à une hauteur d'environ 1,60 m.
4. Fixer solidement la visière antipluie à l'aide de vis (3) et mettre un joint silicone (4) entre la visière et le mur afin d'éviter le ruissellement de l'eau. Ne pas utiliser de silicone à base d'acide acétique (odeur de vinaigre).
5. Raccorder les fils en respectant le plan de câblage (fig.6).
6. Emboîter la platine de rue (5) sur sa visière antipluie (6).
7. Remettre la vis de fixation (7).

 **Important :** Ne pas exposer la caméra directement face au soleil, ou face à une surface réfléchissante.

Conseil : il est recommandé de faire passer les câbles dans une gaine de protection, afin de les protéger des chocs et des intempéries.

b. Installation du moniteur (fig. 5)

1. Fixer le support mural (2) en faisant en sorte que l'écran du moniteur soit à une hauteur d'environ 1,60m.
2. Raccorder les fils venant de la platine de rue.
3. Brancher la fiche de l'adaptateur (3) au dos du moniteur (sans le brancher sur secteur).
4. Mettre en place le moniteur (1) sur le support mural (2).
5. Brancher la prise du bloc alimentation dans la prise murale 230V~.

Note : En cas de coupure du cordon d'alimentation, veillez à respecter la polarité (liseré blanc (+) (fig. 7).

Attention : En cas de court-circuit sur la ligne (liaison moniteur /platine de rue), une protection éteint complètement le moniteur. Il faut alors débrancher l'alimentation 10s et rebrancher.

5. CÂBLAGE

Dans le but d'éviter les risques de parasites et de dysfonctionnement, ne pas passer le câble de votre visiophone dans la même gaine que les câbles électriques.

 **Attention :** il ne faut en aucun cas doubler les fils pour en augmenter la section.

En cas de court-circuit sur la ligne, une protection s'enclenche. Débrancher et rebrancher l'alimentation après 10s.

a. Raccordement du visiophone (fig. 6)

Fils à utiliser :

- 2 fils 6 / 10^{ème} jusqu'à 25 m
- 2 fils 1.5 mm² de 25 à 100 m

1. Bien raccorder les fils en respectant le schéma de câblage (fig. 6).
2. Pour raccorder la caméra, 2 fils seulement sont nécessaires pour toutes les fonctions : sonnerie, image vidéo, interphone et les commandes d'ouverture (gâche et automatisme).

Bien respecter la polarité entre l'écran et la platine de rue (aucune polarité à respecter pour la commande des ouvre-portes).

- Borne "1" de l'écran sur la borne "1" de la platine.
- Borne "2" de l'écran sur la borne "2" de la platine.



Important :

- Pour le câblage bien se référer à l'étiquette collée au dos de la platine de rue.

b. Raccordement d'une gâche ou serrure électrique (fig. 6)

La raccorder directement sur les bornes 5 et 6 au dos de la platine de rue (aucune polarité à respecter).

A noter que cette fonction n'est valide que si l'écran est allumé.

Important : La gâche ou la serrure électrique que vous allez installer, devra impérativement être équipée d'une mémoire mécanique et faible consommation comme toutes les références EXTEL. Pour le câblage bien se référer à l'étiquette collée au dos de la caméra.





c. Raccordement d'une motorisation de portail (fig. 6)

La raccorder directement sur les bornes 3 et 4 au dos de la caméra. La caméra délivre un contact "sec" sans courant à raccorder sur la commande "bouton poussoir" de votre automatisme.

A noter que cette fonction n'est valide que si l'écran est allumé.

6. MODE D'EMPLOI

a. Utilisation du visiophone

- Un appel sur le bouton de la platine de rue déclenche un signal sonore et l'allumage du moniteur pendant environ 30 secondes. Une fois le visiteur identifié, appuyer sur la touche  pour communiquer avec lui.
 - Note : Une seule impulsion sur la touche  est suffisante pour entrer en communication avec la platine de rue.
 - La conversation terminée attendre la fin de la temporisation d'environ 2 min ou appuyer sur la touche  pour éteindre le moniteur.
 - Relance de l'image : 
- Pour relancer l'image 60 secondes supplémentaires, appuyer sur la touche .

- Commande d'une gâche : 

La gâche ou la serrure se déclenche lorsqu'on appuie sur le bouton .

- Commande d'un automatisme : 

Pour commander un automatisme appuyer sur la touche .

NB : A noter que les fonctions d'ouverture ne sont valides que si l'écran est allumé.

b. Réglages du visiophone (fig.2)

4 réglages sont accessibles sur le côté du moniteur :

- Sélection de la mélodie (12) valider avec la touche .
- Réglage du volume de la mélodie (15)
- Réglage du contraste (14).
- Réglage de la luminosité (13).

7. CARACTÉRISTIQUES TECHNIQUES

a. Moniteur (MN MIKA)

- Référence : 810215
- Alimentation : 17V $\overline{-}$
- Consommation : 6,8 W
- Ecran : 7" - 18 cm
- Résolution : 800 x 480
- Dimensions (mm): 130 x 210 x 20

a. Moniteur (MN LUKA)

- Référence : 810214
- Alimentation : 17V $\overline{-}$
- Consommation : 4,25 W
- Ecran : 4" - 10 cm
- Résolution : 320 x 240
- Dimensions (mm): 153 x 123 x 16

b. Alimentation

- Adaptateur : 100-240 V~, 50/60Hz ; 17 V $\overline{=}$, 1.5A

En cas de coupure du cordon d'alimentation veiller à respecter la polarité (fig. 7)

c. Platine de rue (PL MIKA)

- Référence : 820214
- Caméra C-MOS couleur : 640 x 480
- Angle de prise de vue : H70° V60°
- Température d'utilisation : de -10°C à + 45°C
- Sensibilité : 3 Lux
- Indice de protection : IP44
- Dimension avec visière (mm) : 180 x 72 x 47

c. Platine de rue (PL LUKA)

- Référence : 820214
- Caméra C-MOS couleur : 640 x 480
- Angle de prise de vue : H70° V60°
- Température d'utilisation : de -10°C à + 45°C
- Sensibilité : 3 Lux
- Indice de protection : IP44
- Dimension avec visière (mm) : 180 x 72 x 47

8. OPTIONS

- Toutes les gâches électriques Extel
- Toutes les serrures électriques Extel
- Toutes les motorisations Extel
- Alimentation modulaire MODULO ou MODULO B (câblage fig. 7)

9. ASSISTANCE TECHNIQUE - GARANTIE

Panne	Cause	Solution
<ul style="list-style-type: none">• Le moniteur ne s'allume pas	<ul style="list-style-type: none">• Le moniteur n'est pas alimenté• Protection enclenchée	<ul style="list-style-type: none">• Vérifier que la fiche de l'adaptateur soit correctement enfoncée.• vérifier le câble de liaison et débrancher l'alimentation 10s
<ul style="list-style-type: none">• Mauvaise image et/ou son	<ul style="list-style-type: none">• Environnement• Câblage trop court	<ul style="list-style-type: none">• Vérifier que les câbles utilisés sont de la bonne section et que les câbles de liaison du visiophone ne sont pas dans la même gaine que du 230V.• Utiliser au minimum 5 m de câbles
<ul style="list-style-type: none">• Image trop lumineuse	<ul style="list-style-type: none">• Position de la caméra	<ul style="list-style-type: none">• Ne pas exposer l'objectif de la caméra directement au soleil ou sur une surface réfléchissante.• Vérifier les réglages
<ul style="list-style-type: none">• Écran noir, pas de sonnerie	<ul style="list-style-type: none">• Installation	<ul style="list-style-type: none">• Les fils de liaison entre le moniteur et la platine de rue sont inversés (1 et 2)• Vérifier le bon positionnement du bornier
<ul style="list-style-type: none">• Pas de son en provenance de la platine de rue	<ul style="list-style-type: none">• Insectes	<ul style="list-style-type: none">• Vérifier que le trou du micro de la platine ne soit pas obstrué
<ul style="list-style-type: none">• Moniteur éteint (led témoin éteinte)	<ul style="list-style-type: none">• Mauvais branchement, ou court-circuit sur la ligne	<ul style="list-style-type: none">• Solutionner le problème de branchement, couper l'alimentation 10s, puis rebrancher

En cas de besoin, notre site technique est à votre disposition : www.cfi-extel.com

0 892 350 069 Service 0,35 € / min
+ prix appel

Dernière version de la notice téléchargeable en couleur sur : www.cfi-extel.com

CONDITION DE GARANTIE : Cet appareil est garanti, pièces et main d'œuvre dans nos ateliers.

La garantie ne couvre pas : les consommables (piles, batteries, etc.) et les dégâts occasionnés par : mauvaise utilisation, mauvaise installation, intervention extérieure, détérioration par choc physique ou électrique, chute ou phénomène atmosphérique.

- Ne pas ouvrir l'appareil afin de ne pas perdre le couvert de la garantie.
- Lors d'un éventuel retour en SAV, protéger l'écran afin d'éviter les rayures.
- Entretien avec un chiffon doux seulement, pas de solvants. La garantie s'annule si vous démontez les pièces. Avant le nettoyage, débranchez ou mettez l'appareil hors tension.

 **Attention :** N'employez aucun produit ou essence d'épuration carboxylique, alcool ou similaire. En plus de risquer d'endommager votre appareil, les vapeurs sont également dangereuses pour votre santé et explosives. N'employez aucun outil pouvant être conducteur de tension (brosse en métal, outil pointu...ou autre) pour le nettoyage.

Le ticket de caisse ou la facture fait preuve de la date d'achat.

10. MESURES DE SÉCURITÉ

Les dommages provoqués par le manque de conformité au manuel mènent à l'expiration de la garantie. Nous n'assumerons aucune responsabilité pour les dommages en résultant !

Nous n'assumerons aucune responsabilité concernant tout dommage, sur les biens ou les personnes, causé par une mauvaise manipulation ou par manque de conformité aux consignes de sécurité.

Ce produit a été fabriqué dans le respect total des consignes de sécurité. Afin de maintenir ce statut et d'assurer la meilleure exploitation du produit, l'utilisateur doit observer les consignes et avertissements de sûreté contenus dans ce manuel.

-  : Ce symbole indique un risque de choc électrique ou un risque de court-circuit.
- Vous ne devez utiliser ce produit qu'à une tension comprise entre : 100-240 Volts et 50-60 hertz. N'essayez jamais d'utiliser cet appareil avec une tension différente.
 - Veillez à ce que tous les raccordements électriques du système soient conformes aux consignes d'utilisation.
 - Dans les établissements commerciaux, assurez-vous d'observer les règles de prévention des accidents pour les installations électriques.
 - Dans les écoles, les équipements de formation, les ateliers... la présence d'un personnel qualifié est nécessaire pour contrôler le fonctionnement des appareils électroniques.
 - Observez les consignes d'utilisation des autres appareils reliés au système.
 - Veuillez contacter une personne expérimentée au cas où vous auriez des doutes au sujet du mode de fonctionnement ou de la sûreté des appareils.
 - Ne jamais brancher ou débrancher les appareils électriques avec les mains mouillées.
 - Lors de l'installation de ce produit, vérifiez bien que les câbles d'alimentation ne risquent pas d'être endommagés.
 - Ne remplacez jamais les câbles électriques endommagés vous-même ! Dans ce cas, enlevez-les et faites appel à une personne expérimentée.
 - La prise de courant doit se trouver à proximité de l'appareil et doit être aisément accessible.



ATTENTION

Avertit l'utilisateur de la présence d'instructions importantes concernant l'utilisation et l'entretien (la réparation) dans la documentation accompagnant l'appareil.



Avertit l'utilisateur de la présence de « tensions dangereuses », non isolées à l'intérieur du boîtier du produit, d'une importance suffisante pour représenter un risque d'électrocution pour les personnes.



FR - Ne jetez pas les piles et les appareils hors d'usage avec les ordures ménagères. Les substances dangereuses qu'ils sont susceptibles de contenir peuvent nuire à la santé et à l'environnement. Faites reprendre ces appareils par votre distributeur ou utilisez les moyens de collecte sélective mise à votre disposition par votre commune.

I - Non gettare le pile e le apparecchiature fuori uso insieme ai rifiuti domestici. Le sostanze dannose contenute in esse possono nuocere alla salute dell'ambiente. Restituire questo materiale al distributore o utilizzare la raccolta differenziata organizzata dal comune.

E - No tire las pilas ni los aparatos inservibles con los residuos domésticos, ya que las sustancias peligrosas que puedan contener pueden perjudicar la salud y al medio ambiente.

Pídale a su distribuidor que los recupere o utilice los medios de recogida selectiva puestos a su disposición por el ayuntamiento.

P - Não junte as pilhas nem os aparelhos que já não se usam com o lixo caseiro. As substâncias perigosas que ambos podem conter podem ser prejudiciais para a saúde e para o ambiente. Entregue esses aparelhos ao seu lixeiro ou recorra aos meios de recolha selectiva ao seu dispor.

NL - De lege batterijen en oude apparaten niet met het huisvuil meegeven: deze kunnen gevaarlijke stoffen bevatten die de gezondheid en het milieu schaden. De oude apparaten door uw distributeur laten innemen of de gescheiden vuilinzameling van uw gemeente gebruiken.

GB - Don't throw batteries or out of order products with the household waste (garbage).

The dangerous substances that they are likely to include may harm health or the environment. Make your retailer take back these products or use the selective collect of garbage proposed by your city.

D - Verbrauchte Batterien und nicht mehr benützte Geräte sind Sondermüll. Sie enthalten möglicherweise gesundheits- und umweltschädliche Substanzen. Geben Sie alte Geräte zur fachgerechten Entsorgung beim Gerätehändler ab bzw. benutzen Sie die örtlichen Recyclinghöfe.



Pour en savoir plus :
www.quefairedemesdechets.fr



FR - Ce symbole indique que l'appareil s'installe et s'utilise uniquement à l'intérieur
I - Questo simbolo indica che l'apparecchio si installa e si utilizza unicamente all'interno
E - Este símbolo indica que el aparato se instala y utiliza únicamente en el interior
P - Este símbolo indica que o aparelho só pode ser instalado e usado em interiores
GB - This symbol indicates that the device must only be installed and used indoors
NL - Dit symbool betekent dat het apparaat alleen binnen mag worden geïnstalleerd en gebruikt
D - Dieses Symbol zeigt an, dass das Gerät nur innen installiert und verwendet wird

France



0 892 350 069 Service 0,35 € / min
+ prix appel

Italia : +39 02 96488273 assistenza@cfi-extel.com
España : +34 902 109 819 sat-hotline@cfi-extel.com
BE-NL-LU-DE-CH-AT : +352 26302353 sav@benelom.com

Printed in P.R.C.